

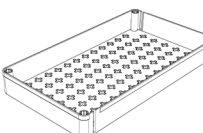





3 Coș de depozitare subțire

Listă de accesorii

Sunt furnizate mai multe cleme. Puteți ajusta pozițiile lor de setare pentru a se potrivi scenariilor dvs. de utilizare

A coș de plasă  3PCS	B țevă  8PCS	C clemă alfa  6PCS	D clemă beta  4PCS
E cârlig  2PCS	F capac  4PCS	G pălărie portocalie  1PC	H role  2PCS 2PCS

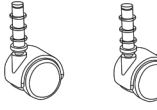

Acordați prioritate siguranței dumneavoastră

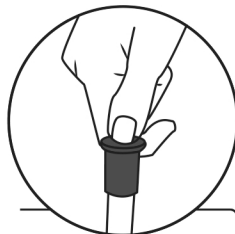

SFAT

Folosiți „pălăria portocalie” **G** pentru a vă proteja degetul când apăsați pe țevi.

*Nu atingeți marginile capetelor țevilor de oțel.

* Vă rugăm să purtați mănuși în timpul asamblării.

1 Asamblați clemă alfa **C** sau clemă beta **D**

Bazat pe scenariile de utilizare, puteți alege clemă alfa **C** sau clemă beta **D** pentru a o fixa în spațiul gol

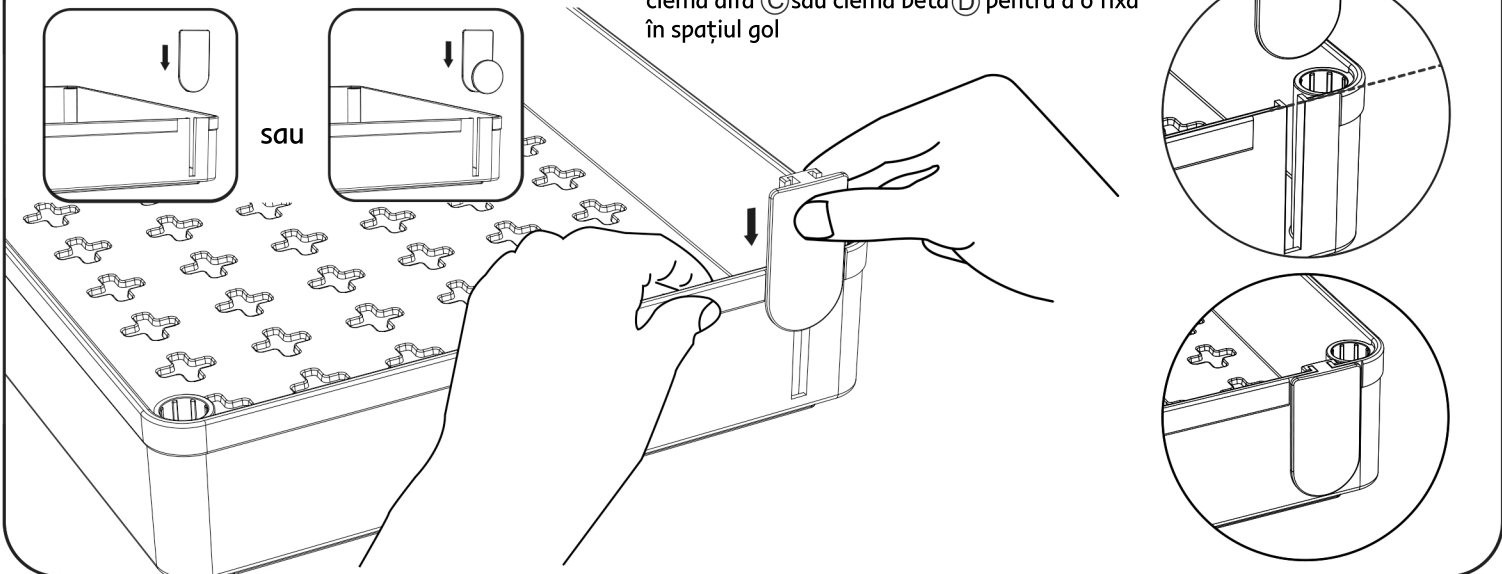

2 Asamblați coșurile de plasă **A** și țevile **B**

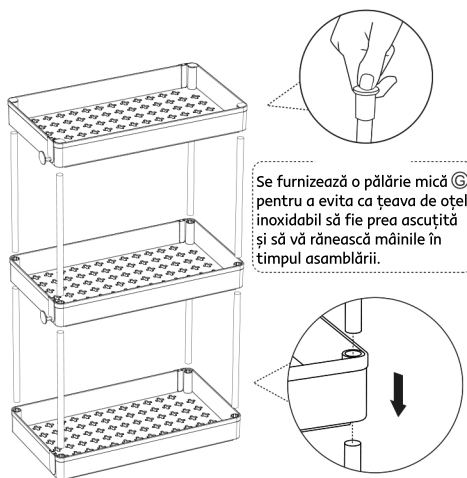

Se furnizează o pălărie mică **G** pentru a evita ca țevă de oțel inoxidabil să fie prea ascuțită și să rănească mâinile în timpul asamblării.

3 Asamblați capacele **F** și rolele **H**

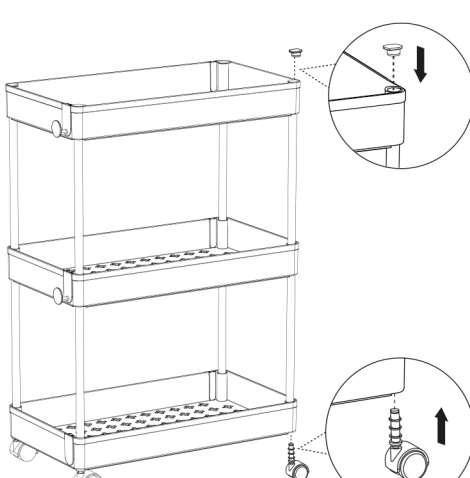

4 Asamblați cârligele **E**

